



# Emballage Sortiment 2018



# Hvilken type emballage har du brug for?

## Post & Mailing

Prøveposer .....	3
Expander, Pose/Konvolut .....	4
Papbagsidepose .....	5
Securitex® Pocket .....	6
Securitex® Expander .....	6
Kartonpose .....	7
Miniwellpose .....	7
Brief Box .....	8
Tubes .....	8

## Tyvek®

Tyvek® Pocket .....	10
Tyvek® Expander .....	11

## Beskyttelse & Polstring

Padded bags .....	14
Bobleposer .....	15
Farvede bobleposer .....	16
Mediaomslag .....	17
Ringbindsomslag .....	17
Bogomslag .....	17
ColdSeal selvhæftende .....	18

## Æske, Tape

Æsker, Peel & Seal .....	20
Mailing Box .....	20
E-handelsæske .....	20

## Plastemballage

Følgeseddel lommer .....	22
Boblefolie pose .....	22
Postorderpose Co-Ex .....	23
Transparent plastpose/Konvolut .....	23

## Butiks- og Gavindpakning

Metallic foliepose .....	25
Metallic boblepose .....	25
Gavepose .....	26
Papir bæreposer - snoet hank .....	27
Gaveæsker .....	28
Luksus bærepose .....	29
Plastik pose .....	29
Papir pose .....	29



# Prøvepose



Den originale prøvepose har en rul-og-fold lukning samt huller til forsegling med clips. Den er stærk nok til alt fra bløde tekstiler til rapporter. Der er næsten ikke noget, du ikke kan sende, indsamle eller opbevare i denne pose med klodsbund.

- Til tekstiler, dokumenter, rapporter og trykte data
- Kan expandere og er nem at bruge
- Letvægtsemballage
- Vælg format og tryk dit logo i op til fire farver



Art.nr.	Mål mm	Beskrivelse	Lukning	Klap mm	g/m <sup>2</sup>	Æske / Palle	Kg pr. æske
---------	--------	-------------	---------	---------	------------------	--------------	-------------

## Prøvepose med Peel & Seal og huller til clips.

11811	100 x 235 x 40	D14 brun	Huller til clips			105 g	250 / 14.000	2,6
11812	120 x 275 x 40	D15 brun	Huller til clips			105 g	250 / 12.000	3,3
11813	125 x 290 x 40	D16 brun	Huller til clips			105 g	250 / 12.000	3,4
11814	125 x 290 x 40	D16 hvid	Peel & Seal		50	120 g	250 / 12.000	3,9
11815	135 x 350 x 50	D17 brun	Huller til clips			105 g	250 / 10.500	4,6
11816	135 x 350 x 50	D17 hvid	Peel & Seal		60	120 g	250 / 7.000	5,4
11817	150 x 325 x 40	D18 brun	Huller til clips			105 g	250 / 9.000	4,5
11818	160 x 340 x 60	D19 brun	Huller til clips			105 g	250 / 9.000	5,5
11819	190 x 300 x 40	D20 brun	Huller til clips			105 g	250 / 7.500	4,8
11820	230 x 400 x 50	D21 brun	Huller til clips			130 g	250 / 5.000	9,4
11822	230 x 400 x 50	D21 hvid	Peel & Seal		70	140 g	250 / 5.000	10,0
11823	250 x 353 x 40	B4 hvid	Peel & Seal		70	140 g	250 / 5.000	10,0
11824	250 x 425 x 50	D22 brun	Huller til clips			130 g	250 / 5.000	10,7
11826	250 x 425 x 50	D22 hvid	Peel & Seal			140 g	250 / 5.000	11,6
11828	250 x 475 x 70	D24 brun	Huller til clips			130 g	250 / 2.000	12,5

# Expander



Expander kan anvendes til alt. Den er lige så god til et par enkelte sider korrespondance som til et stort bundt papir. Her er der plads til, hvad du end ønsker at sende. Også velegnede som sagsmapper og til arkivering.

- Til alle typer virksomheder, herunder forlag og e-handelsvirksomheder
- Expanderkonstruktionen kan rumme indhold af næsten enhver art
- V-bunden giver et smart og professionelt look
- Mulighed for tiltrykning



Art.nr.	Mål mm	Beskrivelse	Lukning	Klap mm	g/m <sup>2</sup>	Æske / Palle	Kg pr. æske
---------	--------	-------------	---------	---------	------------------	--------------	-------------

## Expander, hvid konvolut - med heldækkende gråt indertryk

13832	229 x 324 x 20	C4 Jumbo Beige	Peel & Seal		120 g	200 / 8.000	4,93
13808	229 x 324 x 25	C4 Mammut Brun	Fugtgummieret		135 g	100 / 5.600	3,13
11626	229 x 324 x 25	C4 Expander Hvid	Peel & Seal	55/25	120 g	250 / 6.000	7,8
13840	240 x 350 x 20	B4 Jumbo Beige	Peel & Seal		120 g	200 / 6.400	5,72
11627	250 x 353 x 25	B4 Expander Hvid	Peel & Seal	55/25	140 g	250 / 4.000	9,2

## Expanderposer

11622	229 x 324 x 30	C4 expander Hvid	Peel & Seal	70	140 g	250 / 6.000	8,4
11623	250 x 353 x 30	B4 expander Hvid	Peel & Seal	70	140 g	200 / 5.600	7,4
14370	250 x 353 x 30	B4 expander Brun	Peel & Seal	70	130 g	250 / 7.500	8,0





# Papbagsidepose



Papbagsiden fortæller alle, at din post skal behandles forsigtigt. Det er forsendelsesemballagen til alt, der ikke må bøjes. Modtageren ved, at de får værdifuldt indhold fra dig i bedste stand.

- Til fotos, illustrationer, certifikater og vigtige dokumenter
- Pap på bagsiden beskytter indholdet
- Sender et budskab om omhu og professionalisme
- Dit eget design kan føje værdi til indholdet







Art.nr	Mål mm	Beskrivelse	Lukning	Klap mm	g/m <sup>2</sup>	Antal Æske / Palle	Kg pr æske
<b>Papbagsidepose hvid</b>							
11742	190x250	2519 Papbagsidepose	Peel & Seal	 55	120 g / 450 g	250 / 9.000	8,7
11743	229x324	C4 Papbagsidepose	Peel & Seal	 70	120 g / 450 g	250 / 5.250	11,6
11744	250x353	B4 Papbagsidepose	Peel & Seal	 70	120 g / 450 g	250 / 5.250	15,6
11746	310x440	E3 Papbagsidepose	Peel & Seal	 55	150 g / 450 g	125 / 3.000	11,2
11747	350x500	5035 Papbagsidepose	Peel & Seal	 65	150 g / 450 g	100 / 2.800	13,2

## Securitex® Pocket

Securitex® er det glatte, hvide og uigennemsigtige materiale, som holder fugt og nysgerrige øjne væk. Den rivefaste emballage føles og synes superb. Den udstråler kvalitet, professionalisme og i høj grad fortrolighed.

- Til fortroligt korrespondance
- Stærkt og modstandsdygtigt materiale
- Glat hvid overflade som gør den nem at tiltrykke
- Med dit eget logo ser emballagen endnu mere professionel ud.





Art.nr.	Mål mm	Beskrivelse	Lukning	Farve		Materiale	g/m <sup>2</sup>	Æske / Palle	Kg pr. æske
14210	162 x 229	C5	Peel & Seal	Hvid		PFP	130 g	5 x 100 / 16.000	7,4
14211	176 x 250	B5	Peel & Seal	Hvid		PFP	130 g	5 x 100 / 16.000	8,75
14212	229 x 324	C4	Peel & Seal	Hvid		PFP	130 g	5 x 100 / 9.000	12,35
14214	250 x 353	B4	Peel & Seal	Hvid		PFP	130 g	5 x 100 / 8.000	14,8

## Securitex® Expander

Styrken ved Securitex® viser sig fra sin bedste side i denne uigennemsigtige og rivsikre expander. Den spænder vidt og kan rumme store mængder af fortrolige dokumenter. Når den er lukket, er de beskyttet, sikre og uigennemsigtige.

- Til fortrolige rapporter og tilbud, som ikke må ses af andre end modtageren
- Stærkt og modstandsdygtigt materiale
- Hvid overflade som gør den nem at tiltrykke
- Få mere ud af Securitex® og dit varemærke med knivskarp tekst og lyse billeder



Art.nr.	Mål mm	Beskrivelse	Lukning	Farve		Material	g/m <sup>2</sup>	Æske / Palle	Kg pr. æske
14221	176 x 250 x 38	B5	Peel & Seal	Hvid		PFP	130 g	6 x 100 / 9.600	14,04
14222	229 x 324 x 38	C4	Peel & Seal	Hvid		PFP	130 g	4 x 100 / 4.800	13,76
14225	250 x 353 x 38	B4	Peel & Seal	Hvid		PFP	130 g	4 x 100 / 4.800	16,04



# Kartonpose



Den elegante og beskyttende kartonpose er både robust og professionel. Bukkestregerne, der løber parallelt med alle fire sider gør, at emballagen kan udvides efter indholdet og dit behov. Fyld den med rapporter, dokumenter og certifikater, som du ikke tør overlade til tilfældigheder.

- Til almindeligt erhvervsindhold såsom blade og brochurer
- Kraftigt pap med Peel & Seal lukning og tear-strip åbning
- Udvider sig langs bukkemarkeringer til at rumme omfangsrigt indhold - bøjer ikke
- Mulighed for tiltrykning



Art.nr.	Mål mm	Beskrivelse	Lukning	Klap mm	g/m <sup>2</sup>	Antal Æske / Palle	Kg pr æske
---------	--------	-------------	---------	---------	------------------	--------------------	------------

## Kartonpose med sikkerhedsperf, hvid karton

11717	185 x 255	S5 kartonpose hvid expander	s) Peel & Seal	 70	275 g	500 / 9.000	16,0
11720	229 x 324	C4 Kartonpose hvid expander	s) Peel & Seal	 70	275 g	250 / 6.000	12,3
11719	250 x 353	B4 kartonpose hvid expander	s) Peel & Seal	 70	275 g	250 / 5.000	14,1



# Miniwellpose

Tænk dig: en pose der er lige så stærk som karton - og en karton der er lige så let at lukke som en pose. Denne robuste miniwellpose tåler hårde slag.

- Til bøger, prøver, brochurer og alt i bogformat
- Robust bølgepapmateriale giver ekstra beskyttelse
- Kan expanderes og har en enkel peel & seal-lukning med Tear-strip
- Vælg skræddersyet form og størrelse for at få en perfekt pasform og få trykt dit logo for en flot afslutning



Art.nr	Indv. / Ud. mål mm	Beskrivelse	Lukning	Farve	Materiale	MM	Æske / Palle	Kg pr. æske
14137	145 x 190 / 158 x 203	CD	Peel & Seal	Brun	Miniwell	1,25 E	100 / 3.300	3,8
14136	187 x 272 / 200 x 288	A5+	Peel & Seal	Brun	Miniwell	1,25 E	100 / 2.100	6,3
14138	210 x 292 / 228 x 311	A4	Peel & Seal	Brun	Miniwell	1,25 E	100 / 2.100	7,3
14127	235 x 337 / 250 x 353	B4	Peel & Seal	Brun	Miniwell	1,25 E	100 / 1.200	9,1
14128	248 x 340 / 265 x 355	B4+	Peel & Seal	Brun	Miniwell	1,25 E	50 / 1.400	9,8
14129	414 x 570 / 434 x 585	A2-	Peel & Seal	Brun	Miniwell	1,25 E	50 / 500	12,2
12750	335 x 500 / 352 x 520	A3	Peel & Seal	Brun	Miniwell	1,50 E	100 / 900	12,2
12743	530 x 740 / 540 x 750	W01.11	Peel & Seal	Brun	Miniwell	1,50 E	50 / 300	16,8

# Brief Box

Konvolut eller æske? Denne stærke forsendelsesemballage kombinerer det bedste fra begge to; den er alsidig og uundværlig. Bukkemarkeringer gør, at den kan expandere til at rumme uhåndterligt indhold, mens Peel & Seal lukning og tear-strip åbning gør hele processen nem og hurtig.



- Til alt det uhåndterlige - fotos eller certifikater, blade, bøger, værktøj og reservedele
- Stærk og beskyttende til vigtigt indhold
- Nem tear-strip åbning
- Kan specialfremstilles med tryk i op til fire farver



Art.nr.	Indv. / Udvalgt mål mm	Beskrivelse	Lukning	Farve	g/m <sup>2</sup>	Æske / Palle	Kg pr. æske
---------	------------------------	-------------	---------	-------	------------------	--------------	-------------

## Kraftkarton

14141	210 x 265 / 215 x 270	Pose til A5+	Peel & Seal	Brun	400 g	100 / 4.000	13,00
14142	235 x 308 / 240 x 315	Pose til A4	Peel & Seal	Brun	400 g	100 / 4.000	9,00
14143	237 x 342 / 250 x 353	Pose til A4+	Peel & Seal	Brun	400 g	100 / 2.800	10,00
14144	285 x 365 / 295 x 375	Pose til B4	Peel & Seal	Brun	400 g	100 / 2.700	13,00
14145	309 x 447 / 320 x 455	Pose til A3	Peel & Seal	Brun	400 g	75 / 1.800	17,00
14150	167 x 240 / 175 x 250	Pose til A5	Peel & Seal	Hvid	390 g	100 / 5.000	10,00
14151	205 x 262 / 215 x 270	Pose til A5+	Peel & Seal	Hvid	390 g	100 / 4.000	13,00
14152	235 x 308 / 240 x 315	Pose til A4	Peel & Seal	Hvid	390 g	100 / 4.000	9,00
14153	237 x 342 / 250 x 353	Pose til A4+	Peel & Seal	Hvid	390 g	100 / 2.800	10,00
14154	285 x 365 / 295 x 375	Pose til B4	Peel & Seal	Hvid	390 g	100 / 2.700	13,00
14155	309 x 447 / 320 x 455	Pose til A3	Peel & Seal	Hvid	450 g	75 / 1.800	17,00





## Tubes - 6-kantet

Dette paprør ruller ikke rundt blandt de andre forsendelser eller i postrummet. Når den er foldet sammen, fylder den meget lidt og når den er udfoldet beskyttes indeholdet af tværnsnitsformen. Det er et smart rør på alle måder.

- Til alt der er langt og tyndt
- Et rør koster mindre i indkøb og i forsendelse og opbevaring
- Perforeret åbningsklap
- Denne type rør egner sig til tryk med instruktioner og varemærke information



Art.nr.	Indv. / Udv. mål mm	Beskrivelse	Lukning	MM	Æske / Palle	Kg pr. æske
<b>Brun dobbelt bølgepap</b>						
12735	435 x 105 x 75 / 445 x 115 x 80	Ø60 mm - A2	Peel & Seal	2,4 FE	20 / 1.120	3,29
12736	610 x 105 x 75 / 620 x 115 x 80	Ø60 mm - A1	Peel & Seal	2,4 FE	20 / 1.200	4,35
12737	705 x 105 x 75 / 870 x 115 x 80	Ø60 mm - A1+	Peel & Seal	2,4 FE	20 / 1.200	4,97
12738	860 x 105 x 75 / 870 x 115 x 80	Ø60 mm - A0	Peel & Seal	2,4 FE	20 / 920	5,88
12739	1005 x 105 x 75 / 1010 x 115 x 80	Ø60 mm - A0+	Peel & Seal	2,4 FE	20 / 920	6,66

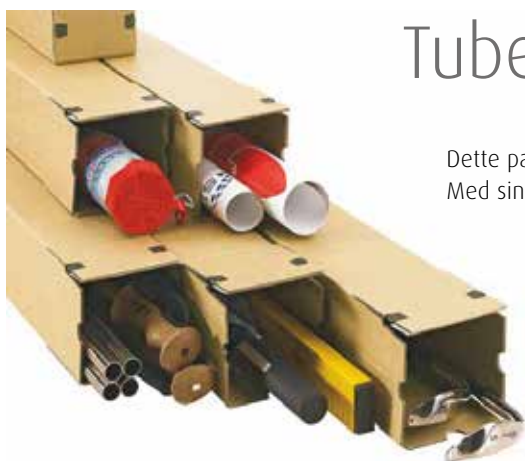

## Tubes - 4-kantet

Dette paprør ruller ikke rundt blandt andre de forsendelser eller i postrummet. Med sin kantede udførelse, bliver den der, hvor du ligger den.



- Bølgepap
- Til plakater, tegninger osv.
- Optager lidt lagerplads
- Peel & Seal lukning
- Tear-slip gør åbningen nem



Art.nr	Indv. / Udv. mål mm	Beskrivelse	Lukning	Farve	Materiale	Gram	Kolli	Antal / Palle	Kg pr. æske
12764	315 x 105 x 105 / 335 x 110 x 110	A3	Peel & Seal	Brun	Finwell B	105	10	1 540	1,1
12765	435 x 105 x 105 / 455 x 110 x 110	A2	Peel & Seal	Brun	Finwell B	130	10	1 100	1,3
12766	510 x 105 x 105 / 530 x 110 x 110	A1	Peel & Seal	Brun	Finwell B	173	10	1 100	1,7
12767	610 x 105 x 105 / 630 x 110 x 110	B2	Peel & Seal	Brun	Finwell B	197	10	1 100	2,0
12768	715 x 105 x 105 / 735 x 110 x 110	A1+	Peel & Seal	Brun	Finwell B	221	10	660	2,2
12769	860 x 105 x 105 / 880 x 110 x 110	A0	Peel & Seal	Brun	Finwell B	257	10	660	2,6

### Teleskop-box

12770**	860 x 111 x 111 / 950 x 116 x 116	Teleskop	Peel & Seal	Brun	Finwell B	257	10	660	
---------	-----------------------------------	----------	-------------	------	-----------	-----	----	-----	--

\*\* Passer udenpå paprørene 12764 - 12769 B = 3,00 mm

# Tyvek® Pocket



Når du sender dokumenter eller breve i Tyvek® Pocket, sender du et budskab om omhu og professionalisme. Det glansfulde og silkeagtige Du-Pont™ Tyvek® ydre udstråler kvalitet og pålidelighed, mens indholdet forbliver sikkert og beskyttet.

- Ideelt bla. til juridisk og finansiell korrespondance  
- alt hvad der er værdifuldt og fortroligt
- Styrken og beskyttelsen ved Tyvek® holder dokumenter tørre og sikre
- Den lave vægt reducerer forsendelsesomkostningerne uden at kompromittere kvaliteten af dit brand
- Styrk dit brand ved at placere dit logo på en Tyvek® emballage



Art.nr.	Mål mm	Beskrivelse	Lukning	Klap mm	g/m <sup>2</sup>	Æske/Palle	Kg pr. æske
---------	--------	-------------	---------	---------	------------------	------------	-------------

## Tyvek pose

11790	162 x 229	C5	Peel & Seal		38	55 g	5x100 / 24.000	0,6
11788	176 x 250	B5	Peel & Seal		38	55 g	5x100 / 24.000	0,6
11796	229 x 324	C4	Peel & Seal	55x90 V2*	38	55 g	5x100 / 18.000	1,2
11782	229 x 324	C4	Peel & Seal		38	55 g	5x100 / 15.000	1,2
11792	250 x 330	B4 a	Peel & Seal		42	55 g	5x100 / 15.000	1,3
11784	250 X 353	B4	Peel & Seal		42	55 g	5x100 / 12.000	1,4
11798	250 x 381	D4	Peel & Seal		42	55 g	5x100 / 12.000	1,5
11786	305 x 394	E4	Peel & Seal		45	55 g	5x100 / 9.000	1,9
12718	330 x 483	F4	Peel & Seal		45	55 g	100 / 2.800	2,29

## Kontorpakker

10235	250 x 353 x 38	B4 exp	Peel & Seal		38	55 g	1x10 / 10 pack	0,108
10236	250 x 353	B4	Peel & Seal		38	55 g	5x5 / 20 pack	0,108

\* 100 mm fra højre kant, 15 mm fra top







# Tyvek® Expander



Uanset hvor mange dokumenter eller produkter, du lægger i en Tyvek® Expander, så går denne brud- og rivefaste emballage ikke i stykker. Den er ideel til e-handel og til dokumenter såsom rapporter og brochurer, som skal ankomme i perfekt stand.

- Til rapporter, tilbud, kontrakter og dokumentation
- Går ikke i stykker, selv når den er fyldt til bristepunktet
- Expanderer så den kan rumme de mest uhåndterlige produkter - tekstiler, bøger og reservedele
- Få påført dit logo og slogan for at vise, hvor vigtigt indholdet er



Art.nr.	Mål mm	Beskrivelse	Lukning	Klap mm	g/m <sup>2</sup>	Antal Æske / Palle	Kg pr æske
<b>Tyvek expanderpose</b>							
11840	176 x 250 x 38	B5	Peel & Seal	 90	55 g	6x100 / 9.600	0,9
11841	229 x 324 x 38	C4	Peel & Seal	 75	55 g	4x100 / 6.400	1,3
11842	250 x 330 x 38	B4a	Peel & Seal	 78	55 g	4x100 / 6.400	1,4
11843	250 x 353 x 38	B4	Peel & Seal	 100	55 g	4x100 / 6.400	1,7
11844	250 x 381 x 50	D4	Peel & Seal	 100	55 g	4x100 / 4.000	1,9
11846	305 x 406 x 50	E4	Peel & Seal	 100	55 g	2x100 / 4.000	2,3
<b>Tyvek expanderkonvolut</b>							
11810	457 x 305 x 50	E4b	Peel & Seal	 95	68 g	2x100 / 3.800	3,1



*Fine  
indpakninger er  
altid en dejlig  
overraskelse*

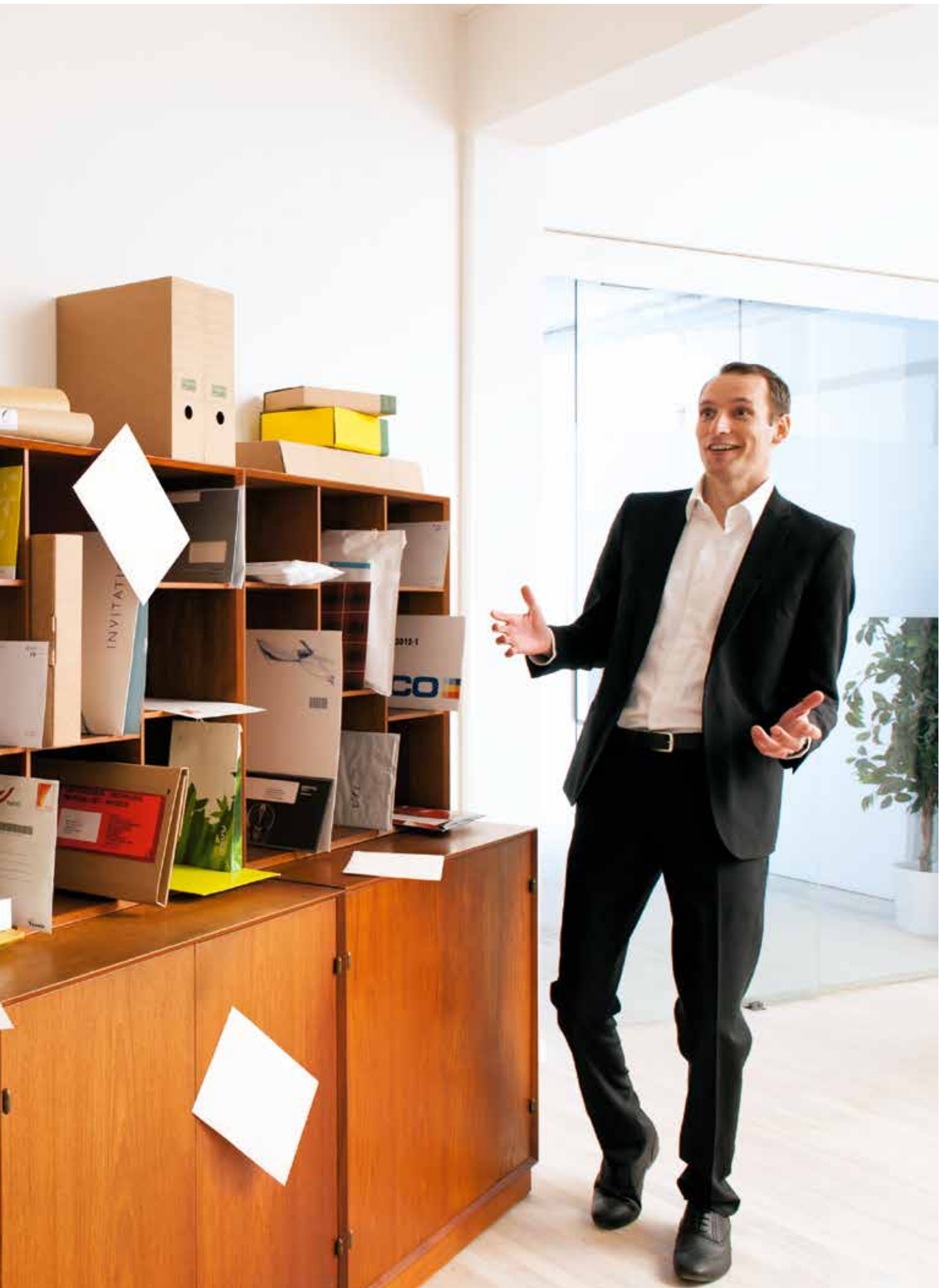

# Padded bag

En Padded Bag lægger en blød beskyttende pude rundt om indholdet. Fyldet er 100 % genbrugspapir, og det indvendige lag har en vandafvisende PVA belægning. Mange forskellige størrelser med og uden Peel & Seal lukning.

- Ideel til e-handel eller hjemmebrug - til tunge eller uhandterlige genstande
- Blød beskyttelse med minimal indvirkning på miljøet
- Stærk og robust
- Mulighed for tiltrykning



Art.nr	Indv. / Udsv. mål mm	Beskrivelse	Lukning	Klap mm	g/m <sup>2</sup>	Æske / Palle	Kg pr. æske
--------	----------------------	-------------	---------	---------	------------------	--------------	-------------

## Padded bag med Tear-Strip

12001	110 x 200 / 120 x 250	00 brun	Huller til clips		60 / 90	250 / 6.000	10,6
12002	140 x 200 / 150 x 250	0 brun	Huller til clips		60 / 90	250 / 5.000	11,5
12003	170 x 250 / 180 x 300	1 brun	Huller til clips		60 / 90	100 / 3.000	7,2
12004	200 x 250 / 210 x 300	2 brun	Huller til clips		60 / 90	100 / 3.000	8,3
12005	200 x 310 / 210 x 360	3 brun	Huller til clips		60 / 90	100 / 2.500	10,1
12006	230 x 310 / 240 x 360	4 brun	Huller til clips		60 / 90	100 / 2.000	11,0
12007	250 x 350 / 260 x 400	5 brun	Huller til clips		60 / 90	100 / 2.000	13,0
12008	300 x 430 / 310 x 480	6 brun	Huller til clips		60 / 90	50 / 1.250	9,8
12009	340 x 470 / 350 x 525	7 brun	Huller til clips		60 / 90	50 / 1.000	11,4

## Padded bag med Peel & Seal

12028	200 x 250 / 210 x 260	2 brun	Peel & Seal		40	60 / 90	100 / 3.000	7,8
12029	230 x 310 / 240 x 320	4 brun	Peel & Seal		40	60 / 90	100 / 2.000	10,3
12030	250 x 350 / 260 x 360	5 brun	Peel & Seal		40	60 / 90	100 / 2.000	12,4

# Plastclips



Clips gør lidt mere for din indpakning. De er nemme at lukke og åbne igen, hvilket betyder, at de kan genbruges. Brug dem til Padded Bags, boblesøser og prøveposer med huller.

- Til enhver forsendelse med huller
  - åbn og luk uden at beskadige emballagen
- Smart lukning, som gør din emballage genanvendelig
- Nem at lukke og nem at åbne
- Gør din favoritemballage genanvendelig ved at få lavet huller



Art.nr	Beskrivelse	Farve	Materiale	Colli	Antal/Palle	Kg pr. æske
13857*	Plastclips	Hvid	PP	1.000	110.000	0,60
13858	Plastclips	Hvid	PP	10x100	120.000	0,60

\* Udgår når lager er opbrugt

# Boblepose



Denne populære emballage er lige så let som luft og lige så beskyttende som en pude. De små bobler yder sarte komponenter optimal beskyttelse mod tryk, og det indvendige lag er vandafvisende. Den er enkel, blød og uundværlig i ethvert postrum.

- Til små og sarte genstande - hvad som helst, der skal beskyttes under forsendele
- Nem beskyttelse i mange formater
- Meget lav vægt begrænser omkostningerne til porto
- Gør din forsendelse genkendelig med logo påtrykt eller et eksklusivt look til letvægtsemballagen



Art.nr	Indv. / Udsv. mål mm	Beskrivelse	Lukning	Klap mm	g/m <sup>2</sup>	Æske / Palle	Kg pr. æske
--------	----------------------	-------------	---------	---------	------------------	--------------	-------------

## Hvide bobleposer

12209	95x165 / 120x175	AirPro W1	Peel & Seal		50	75 g	200 / 9.000	2,9
12211	115x215 / 140x225	AirPro W2	Peel & Seal		50	75 g	200 / 6.400	2,7
12213	145x215 / 170x225	AirPro W3	Peel & Seal		50	75 g	100 / 5.500	1,7
12207	175x165 / 200x175	AirPro CD	Peel & Seal		50	75 g	100 / 5.400	2,9
12215	175x265 / 200x275	AirPro W4	Peel & Seal		50	75 g	100 / 3.600	2,4
12230*	175x265 / 200x275	AirPro W4	Peel & Seal		50	75 g	100 / 2.400	2,4
12235	180x265 / 275x202	AirPro dokument 1	Peel & Seal		50	75 g	100 / 2.400	2,3
12217	215x265 / 240x275	AirPro W5	Peel & Seal		50	75 g	100 / 3.000	2,7
12219	215x340 / 240x350	AirPro W6	Peel & Seal		50	75 g	100 / 2.200	3,5
12221	225x340 / 250x350	AirPro W7	Peel & Seal		50	75 g	100 / 2.000	3,7
12236	230x340 / 252x350	AirPro dokument 2	Peel & Seal		50	75 g	100 / 1.200	3,7
12223	265x360 / 290x370	AirPro W8	Peel & Seal		50	75 g	100 / 2.000	3,8
12225	295x445 / 320x455	AirPro W9	Peel & Seal		50	75 g	50 / 1.500	5,5
12227	345x470 / 370x480	Airpro W10	Peel & Seal		50	75 g	50 / 1.100	6,7
42092	240x350 / 250x370	Boblekonvolut neutral	Peel & Seal		40	75 g	100 / 1.800	3,8

\* Rude 55x90, 65 mm fra top, 40 mm fra højre, klap til højre.

## Brune bobleposer

12210	95x165 / 120x175	Airpro 1	Peel & Seal		50	75 g	200 / 9.000	2,9
12212	115x215 / 140x225	Airpro 2	Peel & Seal		50	75 g	200 / 6.400	2,7
12214	145x215 / 170x225	Airpro 3	Peel & Seal		50	75 g	100 / 5.500	1,7
12216	175x265 / 200x275	Airpro 4	Peel & Seal		50	75 g	100 / 3.600	2,2
12218	175x265 / 240x275	Airpro 5	Peel & Seal		50	75 g	100 / 3.000	2,7
12222	225x340 / 250x350	AirPro 7	Peel & Seal		50	75 g	100 / 2.000	3,7
12224	265x360 / 290x370	AirPro 8	Peel & Seal		50	75 g	100 / 2.000	3,8
12228	345x470 / 370x480	AirPro 10	Peel & Seal		50	75 g	50 / 1.100	6,7

# Farvet bobleposer

Bobleposerne findes i fem farver i to formater. Der ligger 100 stk. i hver æske. Bobleposerne er FSC mærket. Den er ideel til direct mails.

- Meget lav vægt begrænser omkostningerne til porto
- Mulighed for tiltrykning



Art.nr.	Indv. / Udvalgt mål mm	Beskrivelse	Lukning	Klap mm	g/m <sup>2</sup>	Æske / Palle	Kg pr. æske
---------	------------------------	-------------	---------	---------	------------------	--------------	-------------

## Farvet bobleposer

12090	175x265 / 200x275	AirPro	Peel & Seal	Sort		70/55	100 / 3.600	2,1
12091	175x265 / 200x275	AirPro	Peel & Seal	Rød		70/55	100 / 3.600	2,1
12092	175x265 / 200x275	AirPro	Peel & Seal	Gul		70/55	100 / 3.600	2,1
12093	175x265 / 200x275	AirPro	Peel & Seal	Grøn		70/55	100 / 3.600	2,1
12094	175x265 / 200x275	AirPro	Peel & Seal	Blå		70/55	100 / 3.600	2,1
12095	230x340 / 250x350	AirPro	Peel & Seal	Sort		70/55	100 / 2.000	2,9
12096	230x340 / 250x350	AirPro	Peel & Seal	Rød		70/55	100 / 2.000	2,9
12097	230x340 / 250x350	AirPro	Peel & Seal	Gul		70/55	100 / 2.000	2,9
12098	230x340 / 250x350	AirPro	Peel & Seal	Grøn		70/55	100 / 2.000	2,9
12099	230x340 / 250x350	AirPro	Peel & Seal	Blå		70/55	100 / 2.000	2,9



# Mediaomslag



Kun én emballagetype passer perfekt til ringbind.  
Ringbindsomslaget passer til den særlige form og størrelse på ringbind, så de kan sendes uden at blive beskadiget.  
Den kan endda rumme mere end et ringbind ad gangen.

- Til A4-ringbind - rapporter, tilbud, uddannelsesmateriale osv.
- Lukkes nemt med Peel & Seal lukning
- Stift bølgepap med foldede kanter i dobbelt tykkelse beskytter hjørnerne på ringbindet.

Dette produkt er ikke kun til bøger. Alle produkter i bogformat fragtes bedre i dette hårde beskyttende omslag. Med tre modeller som samles på forskellig måde. Du vælger det omslag der passer bedst til dit indhold.

- Til bøger og DVD-skiver og alle andre produkter der ser ud som bøger
- Tre modeller som passer til forskellige formål
- Hårdt bølgepap med kraftige kanter i dobbelt tykkelse, som giver en enestående kantbeskyttelse
- Et skræddersyet mediaomslag er perfekt til at fragte dit produkt



Art.nr	Indv. / Udvalgt mål mm	Beskrivelse	Lukning	Farve	Materiale	Colli	Antal / Palle	Kg pr æske
--------	------------------------	-------------	---------	-------	-----------	-------	---------------	------------

## Ringbindsomslag

14119	320x290x80 / 370x297x90	Til A4	Peel & Seal	Hvid	Bølgepap, Hvid yderside 20	660	660	3,96
12734	320x290x80 / 370x297x90	Til A4	Peel & Seal	Brun	Bølgepap	20	660	3,96

## Bogomslag - X pack

14110*	280 x 185 x 85	Til C5	Peel & Seal	Brun	Bølgepap	20	1.800	3,00
14111	250x191x85 / 300x210x100	Til B5	Peel & Seal	Brun	Bølgepap	20	1.600	3,00
14112	305x235x105 / 353x245x115	Til A4	Peel & Seal	Brun	Bølgepap	20	600	4,00
14113	350x260x70 / 400x280x85	Til C4	Peel & Seal	Brun	Bølgepap	20	580	5,00
14114	350x320x80 / 400x340x95	Til B4	Peel & Seal	Brun	Bølgepap	20	520	6,00
14115	440x310x90 / 480x330x105	Til A3	Peel & Seal	Brun	Bølgepap	20	360	7,00

## Boksomslag

12727	217x155x60 / 268x160x72	Til A5	Peel & Seal	Brun	Bølgepap	20	2.040	1,82
12728	249x165x60 / 300x175x75	Til A5+	Peel & Seal	Brun	Bølgepap	20	2.040	1,90
12729	300x220x80 / 353x222x92	Til A4	Peel & Seal	Brun	Bølgepap	20	1.360	3,00
12730	328x255x80 / 380x260x92	Til C4	Peel & Seal	Brun	Bølgepap	20	660	3,56
12731	335x275x80 / 387x280x92	Til C4+	Peel & Seal	Brun	Bølgepap	20	660	3,80
12732	250x190x85 / 399x203x100	Til B5	Peel & Seal	Brun	Bølgepap	20	1.360	3,06
12733	305x230x92 / 355x243x107	Til A4	Peel & Seal	Brun	Bølgepap	20	1.080	4,18
12751	455x325x80 / 510x330x92	A3	Peel & Seal	Brun	Bølgepap	20	600	5,30

## Omslag

13902	705x510x10 / 710x520x15	Æske	mekanisk/tape	Brun	Bølgepap	1	350	9,5
13901	994x700x14 / 1000x707x21	Æske	mekanisk/tape	Brun	Bølgepap	1	350	17,5

B = 3,00 mm \* Udgår når lager er opbrugt

# E-handels emballage til maskinel indpakning ColdSeal – spar tid og penge!



Emballagekonceptet som pakker og afslutter indpakninger med koldforseglingsteknologi. Kræver ingen varme og ingen lim. Det er hurtigt, enkelt og ekstremt effektivt. Maskinen kan pakke, lukke og etikettere op til 35 pakker/ minut i en kontinuerlig process, som kan håndteres af en enkelt person. Men kan også pakkes manuelt.

Minimalt med spild da materialet leveres i ruller som derefter anpasses efter indholdet. Processen kan således føre til mindre miljøpåvirkning og minimerede omkostninger. Alt det papirbaserede koldforseglingsmateriale er 100% genanvendeligt.

Resultatet er en tilpasset beskyttende indpakning som passer perfekt til dets indhold - hvilket også betyder, at indholdet beskyttes maksimalt fx uder transport.

Vi tilbyder løsningen i mange forskellige materialer såsom bølgepap, karton og plast.

Art.nr.	Indv. / Udsv. mål mm	Beskrivelse	Antal	Farve	Materiale	Antal / Palle	Pallehøjde m
12778	250 mm x 100 m	Rulle	1	Brun	well B	20	1,25
12775	350 mm x 100 m	Rulle	1	Brun	well B	16	1,4
12779	500 mm x 100 m	Rulle	1	Brun	well B	8	1
<b>Tilbehør til Coldseal</b>							
12776		Press roller	1	Blå/Grå	Plast/Metal	10	
12777		Lukkehjul til Coldseal	1	Blå	Metal	1	

B = 3,00 mm

*I dette katalog finder du alt du behøver til at emballere, indpakke og sende varer med Bongs produkter.*



# Posttæske

Disse robuste posttæsker er ideelle til forsendelse af mindre genstande.

De samles og lukkes uden brug af tape, hvilket gør dem nemme at anvende. Denne emballage yder optimal beskyttelse af dine forsendelser.

- Nem kasse til mindre genstande af enhver form
- Samles uden brug af tape
- Levereres plano for nem opbevaring



Art.nr.	Mål mm	FEFCO	Beskrivelse	Lukning	Farve	Materiale	Colli	Antal / Palle	Kg pr. æske
---------	--------	-------	-------------	---------	-------	-----------	-------	---------------	-------------

## Peel & Seal

67322*	298 x 215 x 43	Billed 1	XM til A4	Peel & Seal	Brun	Miniwell	50	2.400	7,05
67325*	328 x 290 x 120	Billed 1	L til A4+	Peel & Seal	Brun	Miniwell	20	720	6,44

## Automatbund med Peel & Seal

12740	229 x 164 x 50-115	0202/0711	Til A5	Peel & Seal	Brun	Miniwell	10	1.040	1,12
12741	304 x 216 x 130-220	0202/0711	Til A4	Peel & Seal	Brun	Miniwell	10	600	2,16
12742	460 x 309 x 180-300	0202/0711	Til A3+	Peel & Seal	Brun	Miniwell	10	300	4,17

## Mailingbox

12752	244 x 148 x 38	Billed 2	Mailing box XS	Slits	Brun	Finwell	20	1.440	1,26
12753	250 x 176 x 79	Billed 2	Mailing box S	Slits	Brun	Finwell	20	1.080	2,10
12754	331 x 241 x 104	Billed 2	Mailing box M	Slits	Brun	Finwell	20	480	3,62
12755	395 x 248 x 141	Billed 2	Mailing box L	Slits	Brun	Finwell	20	480	5,12
12756	460 x 333 x 174	Billed 2	Mailing box XL	Slits	Brun	Finwell	20	240	7,74

## E-handelsæske

13827	170 x 105 x 60	0427/Billed 3		Tear-Strip	Brun	Finwell	25	4,200	1,1
13828	222 x 162 x 92	0427/Billed 3	Til A5	Tear-Strip	Brun	Finwell	25	1,400	2,8
13829	250 x 170 x 95	0427/Billed 3	Til A5+	Tear-Strip	Brun	Finwell	25	1,400	3,1
13830	290 x 175 x 85	0427/Billed 3		Tear-Strip	Brun	Finwell	25	1,400	3,2
13831	305 x 222 x 132	0427/Billed 3	Til A4	Tear-Strip	Brun	Finwell	25	700	5,3
13833	425 x 315 x 135	0427/Billed 3	Til A3	Tear-Strip	Brun	Finwell	25	700	8,0
12701	353 x 70 x 250 (udv.)	0202/Billed 4	Max Posten	Med retur funktion	Hvid	Finwell	20	1100	2,4

\* udgår når lageret er brugt op

Miniwell = 2 mm, finwell = 3 mm

0201

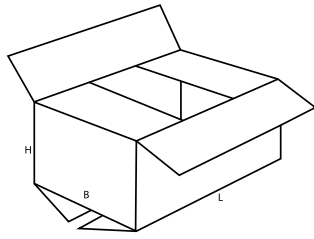
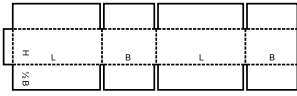

Billede 1

0202

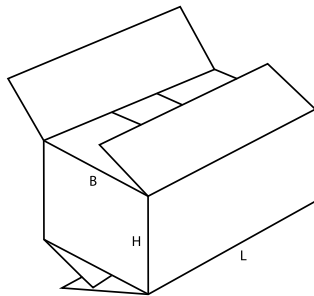
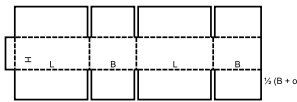

Billede 2

0711

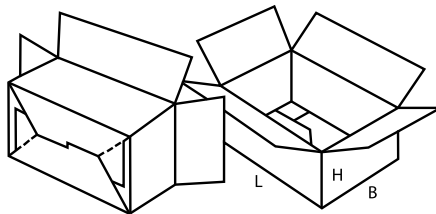
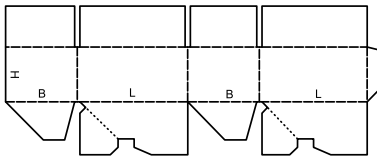

Billede 3

0427

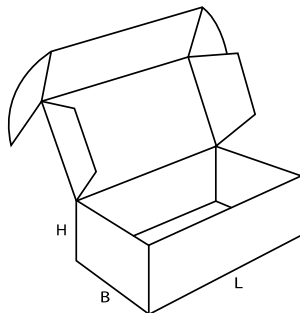
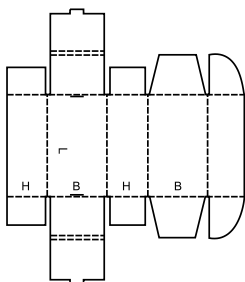

Billede 4



# Følgeseddelslomme

En dokumentholder på æsken gør posthåndteringen lettere. Alt kan emballeres, indpakkes og sendes. Du vedlægger bare dokumentationen – inklusiv adresseoplysninger – i sidste minut. Du løser papirarbejdet og mærkning i samme arbejdsgang.

- Til rutineudsendelser
- Sikker og vandafvisende
- En konvolut til fakturarer, følgesedler og adresseoplysninger
- Tilpas for at vise indholdet eller for at medsende leverance- eller håndteringsinstruktioner



Art.nr	Mål mm	Beskrivelse	Lukning	Farve	Materiale	Gram	Antal Æske / Palle	Kg pr. æske
12719	160x110	Uden tryk til C6	Peel & Seal	hvid/transparent			1.000 / -	4,76
14032	160x240	Uden tryk til C5	Peel & Seal	Transparent	PE	50	500 / 40.000	3,40
14034	235 x 325	Uden tryk til C4	Peel & Seal	Transparent	PE	50	500 / 28.000	6,60

# Transparent Boblepose



Den enkle og beskyttende emballage som er let som luft og beskyttende som en pude. De små bobler giver en god beskyttelse af indholdet og posen er desuden vandtæt.

- God beskyttelse til skrøbelige produkter
- Nemt og hurtigt at pakke ind
- Lav vægt giver mindre porto
- Lukkes nemt med Peel & Seal



Art.nr.	Mål mm	Beskrivelse	Lukning	Farve	Materiale	Antal Æske / Palle	Kg pr. æske
12720	100 x 135	BB1	Peel & Seal	Gennemsigtig	Boblefolie	750 / 15.000	3,00
12721	130 x 180	BB2	Peel & Seal	Gennemsigtig	Boblefolie	500 / 10.000	3,00
12722	180 x 230	BB3	Peel & Seal	Gennemsigtig	Boblefolie	300 / 6.000	3,00
12723	230 x 280	BB4	Peel & Seal	Gennemsigtig	Boblefolie	300 / 6.000	4,00
12724	280 x 375	BB5	Peel & Seal	Gennemsigtig	Boblefolie	150 / 3.000	4,00
12725	305 x 425	BB6	Peel & Seal	Gennemsigtig	Boblefolie	150 / 3.000	4,00
12726	380 x 425	BB7	Peel & Seal	Gennemsigtig	Boblefolie	100 / 3.000	3,00



# Forsendelsesposer -co-ex

Co-Ex Pocket er den nemmeste emballage til forsendelse af postordre- og e-handelsvarer, der er bløde, lette eller uhåndterlige. Den er stærk, hurtig og nem at lukke, og den forbliver lukket. Ideel til returvarer fra kunder.

- Til tøj og andre bløde materialer, der er købt online eller via postordre
- Rive- og brudsikker, samt vandafvisende
- Ugennemsigtig og beskyttende – holder lys og nysgerrige blikke ude
- Få påført dit eget design eller brand for at øge indholdets værdi



Art.nr.	Mål mm	Beskrivelse	Lukning	Farve	Materiale	μ	Antal Æske / Palle	Kg pr. æske
12758	190 x 250 + 50	B5	Permanent Peel & Seal	Hvid/sort	Forsendelsesposer -co-ex	60	100 / 48.000	7,00
12759	240 x 325 + 50	C4	Permanent Peel & Seal	Hvid/sort	Forsendelsesposer -co-ex	60	100 / 36.000	10,00
12760	260 x 350 + 50	B4	Permanent Peel & Seal	Hvid/sort	Forsendelsesposer -co-ex	60	100 / 36.000	11,00
12761	310 x 420 + 50	A3	Permanent Peel & Seal	Hvid/sort	Forsendelsesposer -co-ex	60	100 / 18.000	8,00
12762	350 x 460 + 50	C3+	Permanent Peel & Seal	Hvid/sort	Forsendelsesposer -co-ex	60	100 / 20.000	10,00
12763	430 x 600 + 50	A2	Permanent Peel & Seal	Hvid/sort	Forsendelsesposer -co-ex	60	50 / 16.000	16,00
12700	550 x 770 + 50		Permanent Peel & Seal	Hvid/sort	Forsendelsesposer -co-ex	60	50 / 5.500	13,00



# Transparent plastpose

Modtagerne ved hvad de får, når du sender dokumenter i en transparent plastpose. Anvend den når du skal sende tidsskrifter, elegante brochurer og gode tilbud. Send materiale der taler for sig selv i en transparent plastpose.

- Til tidsskrifter og markedsføringsmateriale som alle må se
- Kan ikke rives i stykker eller revne og er vandafvisende
- Gennemsigtig – lader din tekst og dine billeder gøre arbejdet
- Anvend billeder og tekst til at fremhæve eller skjule – for at øge interessen for dit produkt



Art.nr.	Mål mm	Beskrivelse	Lukning	Farve	Materiale	μ	Antal Æske / Palle	Kg pr. æske
14043	165 x 220	Til A5	Peel & Seal	Transparent	Klar LDPE	50	1.000 / 99.000	3,90
14040	225 x 310	Til A4	Peel & Seal	Transparent	Klar LDPE	50	1.000 / 48.000	7,30
14041	245 x 350	Til A4+	Peel & Seal	Transparent	Klar LDPE	50	1.000 / 24.000	6,00

A photograph of a woman walking on a city street. She is wearing a beige sweater, black pants, and black ballet flats. She is carrying a white shopping bag with a floral pattern, a brown paper shopping bag, and a vibrant bouquet of flowers in purple, yellow, and red. The background is a blurred city street with other pedestrians and buildings.

*Tiltalende  
indpakninger  
- en væsentlig del  
af shopping-  
oplevelsen*



# Metallic Foliepose

I en verden hvor få sager overrasker er disse skinnende metalposer uimodståelige. Farve og form gør at gaverne stikker ud fra mængden. Anvend dem til udsendelser, så kommer din pakke til at være den første der åbnes.

- De er velegnede til flade emner som cd-skiver, indbydelser, brochurer og diplomer
- Metallisk udseende får indholdet til at se dyrt ud
- Stort udvalg af størrelser og farver på skinnende og matte overflader
- Vælg din egen størrelse og farve og skab en pose som virkelig stikker ud fra mængden

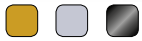

Art.nr	Indv. / Udv. mål mm	Beskrivelse	Lukning	Farve	Materiale	µ	Æske	Antal / Palle	Kg pr. æske
12748	165 x 165 / 185 x 165	Foliepose CD	Peel & Seal	Mat Sølv	PP	70	500	60.000	2,20
12809	165 x 165 / 185 x 165	Foliepose CD	Peel & Seal	Mat Guld	PP	70	500	60.000	2,20
12812	165 x 165 / 185 x 165	Foliepose CD	Peel & Seal	Mat Sort	PP	70	500	60.000	2,20
12808	180 x 250 / 200 x 250	Foliepose DVD	Peel & Seal	Mat Sølv	PP	70	500	50.000	3,70
12810	180 x 250 / 200 x 250	Foliepose DVD	Peel & Seal	Mat Guld	PP	70	500	50.000	3,70
12813	180 x 250 / 200 x 250	Foliepose DVD	Peel & Seal	Mat Sort	PP	70	500	50.000	3,70
12749	230 x 320 / 250 x 320	Foliepose A4	Peel & Seal	Mat Sølv	PP	70	500	30.000	5,85
12811	230 x 320 / 250 x 320	Foliepose A4	Peel & Seal	Mat Guld	PP	70	500	30.000	5,85
12814	230 x 320 / 250 x 320	Foliepose A4	Peel & Seal	Mat Sort	PP	70	500	30.000	5,85

# Metallic boblepose

Hvad er bedre end en pose, som beskytter indholdet og samtidig viser, hvor værdifuldt det er? Metallic bobleposer understreger det fine og exclusive ved en genstand. De ser så flotte ud, at modtagerne ikke kan lade være med at genbruge dem.

- Til skrøbelige værdigenstande – cd'er, invitationer, brochurer og diplomer
- Beskyttende luftbobler ligger som en pude om de ting, der er for gode til at risikere at beskadige
- Flotte metalfarver og en blød overflade signalerer kvalitet og omhu
- Et udvalg af størrelser og farver, der passer til ethvert detailkoncept eller udsendelse



Art.nr	Inder / ytter mål mm	Beskrivelse	Lukning	Farve	Materiale	µ	Gram	Æske	Antal / Palle	Kg pr. æske
12802	165 x 165 / 185 x 175	Metallic boblepose CD	Peel & Seal	Mat Sølv	LDPE/PP	70	190	200	4.800	2,26
12804	165 x 165 / 185 x 175	Metallic boblepose CD	Peel & Seal	Mat Guld	LDPE/PP	70	190	200	4.800	2,26
12805	165 x 165 / 185 x 175	Metallic boblepose CD	Peel & Seal	Mat Sort	LDPE/PP	70	190	200	4.800	2,26
12747	180 x 250 / 200 x 255	Metallic boblepose DVD	Peel & Seal	Mat Sølv	LDPE/PP	70	190	200	2.400	3,00
14672	180 x 250 / 200 x 255	Metallic boblepose DVD	Peel & Seal	Mat Guld	LDPE/PP	70	190	200	2.400	3,00
12806	180 x 250 / 200 x 255	Metallic boblepose DVD	Peel & Seal	Mat Sort	LDPE/PP	70	190	200	2.400	3,00
12803	230 x 324 / 250 x 330	Metallic boblepose A4	Peel & Seal	Mat Sølv	LDPE/PP	70	190	200	1.600	4,46
14682	230 x 324 / 250 x 330	Metallic boblepose A4	Peel & Seal	Mat Guld	LDPE/PP	70	190	200	1.600	4,46
12807	230 x 324 / 250 x 330	Metallic boblepose A4	Peel & Seal	Mat Sort	LDPE/PP	70	190	200	1.600	4,46

# Gavepose



Hvis en ting er værd at forære væk, er den også værd at pakke flot ind. Intet får et ordinært indkøb til at se så ekstraordinært ud, som disse gaveposer med klodsbund. Fyld dem med fantastiske varer og giv dem til glade modtagere.

- Den mest simple måde at gøre et indkøb til en gave
- Ingen buler – expanderer for at imødekomme større genstande
- Løjnefaldende præsentation
- Tilføj dit eget logo eller design og du har en gave, der siger lige så meget om dit brand som det gør om giveren



Art.nr.	Mål mm	Beskrivelse	Lukning	Farve*	Materiale	Gram	Æske	Antal / Palle	Kg pr. æske
12910	100 x 42 x 157	Gavepose S	Peel & Seal	Sølv	Lamineret	135	100	19.200	2,3
12911	100 x 42 x 157	Gavepose S	Peel & Seal	Hvid	Lamineret	135	100	19.200	2,3
12912	100 x 42 x 157	Gavepose S	Peel & Seal	Sort	Lamineret	135	100	19.200	2,3
12913	140 x 55 x 230	Gavepose M	Peel & Seal	Sølv	Lamineret	135	100	9.000	4,3
12914	140 x 55 x 230	Gavepose M	Peel & Seal	Hvid	Lamineret	135	100	9.000	4,3
12915	140 x 55 x 230	Gavepose M	Peel & Seal	Sort	Lamineret	135	100	9.000	4,3
12916	200 x 65 x 330	Gavepose L	Peel & Seal	Sølv	Lamineret	155	100	4.400	8,0
12917	200 x 65 x 330	Gavepose L	Peel & Seal	Hvid	Lamineret	155	100	4.400	8,0
12918	200 x 65 x 330	Gavepose L	Peel & Seal	Sort	Lamineret	155	100	4.400	8,0
12919	270 x 100 x 465	Gavepose XL	Peel & Seal	Sølv	Lamineret	155	100	2.700	9,9
12920	270 x 100 x 465	Gavepose XL	Peel & Seal	Hvid	Lamineret	155	100	2.700	9,9
12921	270 x 100 x 465	Gavepose XL	Peel & Seal	Sort	Lamineret	155	100	2.700	9,9
<b>Flaskepose</b>									
12711	130 x 100 x 380	Flaskepose		Jul			100/Æske	280	3

# Papir bæreposer med snoet hank



Den enkle bærepose bliver alt andet end enkel, når den produceres af Bong. Med en mængde variationer af finish og trykeffekter, som kun er mulig hos os, bliver I synlige, vergang nogen forlader jeres butik eller går på messen med jeres unikke bærepose i hånden.

Posen findes som standard i formater og farver som beskrevet herunder.

Emballage afgift på medium papirpose: 0,29 kr. pr. stk.

Emballage afgift på large papirpose: 0,51 kr. pr. stk.

Small papirpose er uden emballage afgift.



Art.nr.	Mål mm	Beskrivelse	Farve	Materiale	Gram	Æske	Antall/ Palle	Kg pr. æske
12922	180 x 80 x 215	Carrier Bag Small	Rød	Hvid kraftpapir	90	100 stk	7.200	7,59
12923	180 x 80 x 215	Carrier Bag Small	Sort	Hvid kraftpapir	90	100 stk	7.200	7,59
12924	180 x 80 x 215	Carrier Bag unprinted Small	Hvid	Hvid kraftpapir	90	100 stk	7.200	7,59
12925	180 x 80 x 215	Carrier Bag unprinted Small	Natur	Brun kraftpapir	90	100 stk	7.200	7,59
12926	220 x 100 x 330	Carrier Bag Medium	Rød	Hvid kraftpapir	90	100 stk	4.200	6,92
12927	220 x 100 x 330	Carrier Bag Medium	Sort	Hvid kraftpapir	90	100 stk	4.200	6,92
12928	220 x 100 x 330	Carrier Bag unprinted Medium	Hvid	Hvid kraftpapir	90	100 stk	4.200	6,92
12929	220 x 100 x 330	Carrier Bag unprinted Medium	Natur	Brun kraftpapir	90	100 stk	4.200	6,92
12930	320 x 150 x 420	Carrier Bag Large	Rød	Hvid kraftpapir	100	100 stk	2.100	12,20
12931	320 x 150 x 420	Carrier Bag Large	Sort	Hvitt kraftpapir	100	100 stk	2.100	12,20
12932	320 x 150 x 420	Carrier Bag unprinted Large	Hvid	Hvid kraftpapir	100	100 stk	2.100	12,20
12933	320 x 150 x 420	Carrier Bag unprinted Large	Natur	Brun kraftpapir	100	100 stk	2.100	12,20

# Vores standard papirposer med tiltryk

Ønsker du vores standard papirposer med dit logo og profil, kan vi tiltrykke disse i 1 -4 farver på begge sider. Mulighederne er uendelige. Vi leverer i små oplag fra 100 stk og med kort leveringstid.

Posere tilbydes i 3 størrelser:

Small: 180 x 80 x 215  
Medium: 220 x 100 x 330  
Large: 320 x 150 x 420

Se varenummer, farver og størrelser på side 27 i kataloget.

## Luksus bæreposer



En flot bærepose er det bedste tegn på en god shoppingdag, en vellykket konference eller en inspirerende PR-kampagne. Hvem ville ikke være stolt af at forlade din butik eller dit arrangement med en af disse i hånden?

- Bestrøget papir 170g-200g
- Mat eller blank overflade
- Format 70x90 mm til 700x500 mm
- Offset tryk i 4 farver
- Mulighed for præg, folie tryk og UV lak
- Oplag fra 100 stk.
- Leveringstid ca. 3 uger

# Plastik poser

- Oplag fra 1.500 stk. – afhængig af format
- LDPE, HDPE eller MDPE
- Leveringstid ca. 4 uger



# Papir poser

- Papir 90g-120g – afhængig af format
- Formater fra 140x210 mm til 540x500 mm
- Tryk i 4 farver
- Oplag på snoet hank fra 3.000 stk.
- Oplag på flad hank fra 5.000 stk.
- Leveringstid ca. 4 uger



*Emballage til  
fremtidens  
forsendelser*





## Sparer dig for tid og penge

Reduceret spild og miljøvenligt pakkemateriale



2018

[www.bong.dk](http://www.bong.dk)